

INSTALAČNÍ SYSTÉMY GEBERIT

VŽDY SPRÁVNÉ ŘEŠENÍ

**KNOW
HOW**
INSTALLED





JAK VZNIKAJÍ KOUPELNY

Žádná omezení při navrhování interiéru, rychlá montáž, bezproblémová koordinace řemesel a optimální poměr ceny a výkonu. Takový průběh stavebních prací dnes zákazníci považují za téměř samozřejmý. S instalačními systémy Geberit pro vás nebude problém jejich očekávání naplnit.

OBSAH

06 SPLACHOVACÍ NÁDRŽKY GEBERIT POD OMÍTKU

Můžete se na ně spolehnout.



16 GEBERIT ONE

Dokonale sladěné
instalační systémy.

08 ŘEŠENÍ PRO KAŽDOU SITUACI

Geberit Duofix a Geberit Kombifix.



26 VARIABILNÍ POUŽITÍ

Inovace pro lepší koupelny.

30

SÍŤOVÉ PŘIPOJENÍ K WC

Jedno připojení, mnoho možností.



36

DESIGNOVÁ RODINA GEBERIT

Stylová ovládací tlačítka.



38

VEŘEJNÁ SANITÁRNÍ ZAŘÍZENÍ

Spolehlivé řešení.



46

SILNÉ STRÁNKY

Zvuková izolace a plánovací software.

SPLACHOVACÍ NÁDRŽKY POD OMÍTKU

MŮŽETE SE NA NĚ SPOLEHNOUT

Když byla před více než 50 lety uvedena na trh první splachovací nádržka pod omítku, koupelny už nikdy nebyly stejné jako dřív. Sanitární technika zmizela za stěnou a koupelny se staly místem, kde může člověk pohodlně relaxovat.

Během následujících několika desítek let Geberit svůj systém neustále vylepšoval a předstěnové sanitární instalace se postupně staly řešením, kterému dává přednost většina instalatérů a projektantů.

BOHATÁ HISTORIE,
NEPŘETRŽITÝ
INOVAČNÍ PROCES

1964

Geberit ve stěně – zrod splachovací nádržky pod omítku



1982

Geberit Kombifix – montážní prvek s integrovanou splachovací nádržkou



1993

Geberit GIS – kompletní instalační systém



1996

Geberit Duofix – vysoká úroveň designu a flexibility pro profesionály





2008

Geberit Sigma – první splachovací nádržka pod omítkou, kterou lze instalovat bez nářadí

2011

Geberit DuoFresh – integrované odsávání zápachu přímo z WC mísy

2014

Sprchový odtok ve stěně Geberit – elegantní řešení pro sprchy v úrovni podlahy

2016

Pisoárový systém Geberit – inteligentní plánování, montáž a údržba, řešení pro úsporu vody

2017

Armatury Geberit – bezchybná instalace nástěnných elektronických baterií

2019

Geberit ONE nabízí průkopnické, plně integrované a komplexní řešení pro celou koupelnu

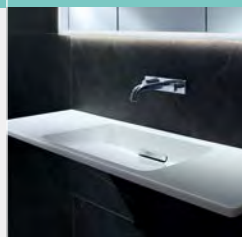
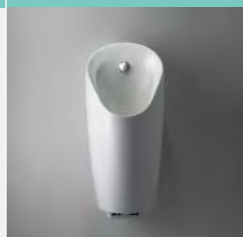

PRO KAŽDOU SITUACI **GEBERIT DUOFIX**

- Univerzálně použitelné montážní prvky pro suché stavební procesy
- Lze zvýšit pro kompletní instalaci předstěny a příčky
- Maximální volnost díky štíhlému designu
- Optimální zvuková izolace

↑
Montážní prvek Geberit Duofix pro závěsné WC, připravený k montáži, vybavený nádržkou a přípravou pro přívod vody a elektřiny pro montáž sprchovací toalety Geberit AquaClean.



System Geberit Duofix nabízí instalatérům a projektantům ucelenou řadu univerzálně použitelných samonosných montážních prvků. Spolu s příslušnými profily a stojinami lze s těmito prvky vytvořit kompletní, staticky nosné předstěnové a příčkové instalace včetně obložení – to vše rychle a čistě přímo na místě. Předstěnové instalace umožňují libovolné umístění sanitárních zařizovacích předmětů. U předstěn na celou výšku místnosti není třeba provádět ukotvení do zadní stěny.



←

Montážní prvek Geberit Duofix pro elektronicky ovládané nástěnné baterie má v samostatném funkčním boxu umístěném pod umyvadlem uloženou elektroniku, směšovač a další komponenty. Takto jsou dobře chráněné, a zároveň snadno přístupné.

ŠIROKÁ ŘADA TYPŮ GEBERIT DUOFIX

Ať už se jedná o novostavbu nebo rekonstrukci – široká škála různých typů montážních prvků Geberit Duofix nabízí spolehlivá řešení běžných i nestandardních stavebních situací. Tady je přehled.



↑
VÝŠKOVĚ NASTAVITELNÉ WC
Montážní prvek Duofix pro závěsné WC s nádržkou Sigma 12 cm, vhodný pro osoby se sníženou pohyblivostí, např. pro seniory.
111.396.00.5



↑
SPLACHOVÁNÍ SHORA NEBO ZEPŘEDU
Montážní prvek Duofix pro závěsné WC s nádržkou Omega 12 cm ve 3 výškách.
např. **111.030.00.1**



↑
SPRCHY V ÚROVNI PODLAHY
Sprchový prvek Geberit Duofix pro sprchy s odtokem ve stěně.
111.591.00.1



↑
ODOLNÉ VŮČI VANDALŮM
Montážní prvek Geberit Duofix pro pisoáry se splachováním odolným vůči vandalismu.
111.689.00.1



↑
PRO UMYVADLA
Montážní prvek Geberit Duofix pro umyvadla.
111.430.00.1



↑
PRO BIDETY
Montážní prvek Geberit Duofix pro bidety.
111.510.00.1

GEBERIT DUOFIX OSVĚDČENÁ INSTALAČNÍ TECHNOLOGIE

S montážními prvky Geberit Duofix se vám otevřou nové možnosti prostorového rozvržení koupelen, ať už použijete samostatný montážní prvek, nebo celý systém. Výhody této promyšlené sanitární technologie s mnoha variantami použití oceníte při své každodenní práci na stavbě.



↑
Připojovací koleno montážního prvku Geberit Duofix pro WC je hloubkově nastavitelné.



↑
Podpěry s brzdícím prvkem pro přesné nastavení výšky.



↑
Příprava pro přívod vody a elektřiny.

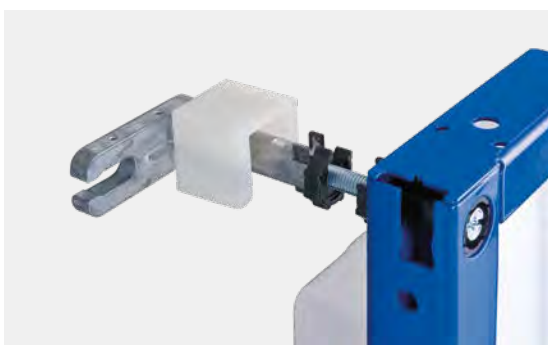

↑
Pohodlné nastavení montážní hloubky zepředu pomocí soupravy pro přímé upevnění ke stavební konstrukci.

Všechny montážní prvky Geberit Duofix jsou z výroby připraveny tak, aby bylo možné je na stavbě rychle nainstalovat a napojit na vodovodní a kanalizační potrubí. Montáž může snadno provést jedna osoba. K nosné konstrukci lehkých příček se prvky přichycují pomocí samořezných šroubů. Pro snadnější ukotvení přímo ke stavební konstrukci nabízí Geberit montážní soupravu pro pohodlné a přesné nastavení montážní hloubky z přední strany.

Pomocí systémových profilů pro strop a podlahu a stojin na výšku místnosti můžete rychle postavit kompletní instalační stěnu s opláštěním, na kterou je možné rovnou lepit obklady. Stojiny snadno upevníte do stropního profilu jednoduchým pootočením o 90° a teleskopicky je stáhnete dolů, kde se zajistí do podlahového profilu pouhým zacvaknutím. Toto vše zvládnete bez náradí a bez nutnosti řezání. Výkyvná hlava umožňuje instalaci pod střešní šikminou.



↑
K systémovým profilům přilepte zvukově izolační pásku Geberit Duofix a profily ukotvete do podlahy a do stropu.



↑
Stojinu Geberit Duofix upevněte do stropního profilu a stáhněte ji dolů.

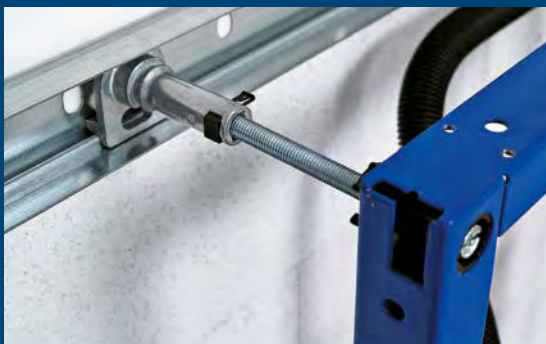

↑
Montážní prvek Geberit Duofix umístěte do správné pozice. V předstěnové instalaci na částečnou výšku místnosti ho ukotvete pomocí montážní soupravy...



↑
... a nakonec ho zajistěte lištovými svorkami Geberit Duofix.

GEBERIT KOMBIFIX

KOMPLETNÍ SORTIMENT PRO KOUPELNU A WC

Řada montážních prvků Geberit Kombifix poslouží k uchycení téměř všech zařizovacích předmětů v koupelně a na WC. Tyto montážní prvky jsou navrženy pro zabudování do zděných konstrukcí. Jejich instalace je rychlá a snadná, a to včetně napojení na jakýkoliv typ přívodního nebo odpadního potrubí.



↑
PRO WC, STANDARDNÍ
Montážní prvek Geberit Kombifix pro
závěsné WC s nádržkou Sigma, 12 cm.
110.300.00.5



↑
ŠTÍHLÝ PRVEK PRO WC
Montážní prvek Geberit Kombifix na
závěsné WC s extra plochou nádržkou
Sigma, 8 cm.
110.790.00.1



↑
PRO PISOÁRY
Montážní prvek Geberit Kombifix na
pisoáry se skrytým ovládním
splachování.
457.689.00.1



↑
MONTÁŽNÍ PRVEK PRO SPRCHY
Montážní prvek Geberit Kombifix pro
sprchy s odtokem ve stěně.
457.534.00.1



↑
PRO UMYVADLA
Montážní prvek Geberit Kombifix pro
umyvadla se stojánkovými armaturami.
457.430.00.1



↑
PRO BIDETY
Montážní prvek Geberit Kombifix pro
závěsné bidety.
457.530.00.1



←
Osvědčené montážní prvky
Geberit Kombifix jsou určeny pro
zděné předstěnové instalace.

- Montážní prvky Geberit Kombifix – řešení pro zděné a betonové konstrukce
- Dodávají se připravené k montáži
- Používají se úspěšně již 30 let po celém světě

GEBERIT ONE

DOKONALÉ SPLYNUTÍ DESIGNU A FUNKCE



Koupelnová série Geberit ONE nabízí celou řadu průkopnických řešení a výhod – těch zřejmých na první pohled i těch méně nápadných. S touto sérií, jejíž jednotlivé části jsou důmyslně spojeny do uceleného systému, dokážete úspěšně realizovat i nejnáročnější přání zákazníků.

SNADNÉ PLÁNOVÁNÍ A INSTALACE

Produkty z koupelnové série Geberit ONE výrazně zjednodušují navrhování a instalaci mnoha sanitárních prvků tam, kde dříve neexistovalo jednoduché řešení. Umožňují například namontovat nástěnnou umyvadlovou baterii s milimetrovou přesností, zabudovat do sprchového koutu úložný výklenek s integrovanou těsnicí fólií nebo zapustit do zdi zrcadlovou skříňku.



FUNKČNÍ DESIGN

Nový pohled na život v puristickém stylu. Geberit ONE se vyznačuje elegantním designem a vynikající funkcí, která usnadňuje úklid v celé koupelně.



↑
Klasický model umyvadla s vyložení
48 cm lze nyní kombinovat se
standardními montážními prvky.

GEBERIT ONE

OSVĚDČENÉ KNOW-HOW ZA STĚNOU



↑

Nový montážní prvek Duofix nabízí flexibilní řešení montáže za stěnou a volnost při navrhování designu mycího prostoru před stěnou.

- Podomítkový montážní box usnadňuje instalaci zrcadlové skříňky.
- Flexibilní dřevěné montážní desky umožňují bezpečnou instalaci umyvadel a skříňek pod umyvadla různých šířek.
- Nový montážní prvek pro nástěnné baterie Geberit ONE poskytuje více možností při výběru umyvadla.

Instalační systémy Geberit si mezi instalatéry získaly oblibu díky bezvadné funkčnosti, jednoduchosti a prvotřídní kvalitě. Série Geberit ONE využívá osvědčenou předstěnovou technologii doplněnou o několik nových prvků. Není třeba učit se nové postupy – vše funguje starým, známým způsobem.



↑
WC Geberit ONE je kompatibilní s osvědčenými montážními prvky Geberit pro WC, ale lze ho kombinovat také s instalačními systémy jiných dodavatelů.



↑
Úzký montážní prvek Duofix je vhodný pro instalaci klasických umyvadel (60 cm) i dvojumyvadel (120 cm) - v tomto případě je třeba použít dva montážní prvky.



↑
Montážní rám dělá z výklenkového odkládacího boxu integrovanou součást sprchového koutu. Jeho umístění ve stěně lze přesně a spolehlivě určit již na začátku stavebních prací.



↑
Výklenkový odkládací box Geberit je z výroby vybaven hydroizolační manžetou pro spolehlivé napojení do těsnících systémů.



↑
Úhlový převod s optimalizovaným přenosem síly umožňuje jednoduchou a rychlou montáž WC mísy Geberit ONE.



↑
WC mísu Geberit ONE lze výškově nastavit nejen během instalace. Její výšku lze měnit i později bez nutnosti stavebních úprav.

ŠIROKÝ OKRUH POUŽITÍ

ČISTÁ PRÁCE

SPRCHY V ÚROVNI PODLAHY

SPRCHOVÝ ODTOK VE STĚNĚ GEBERIT

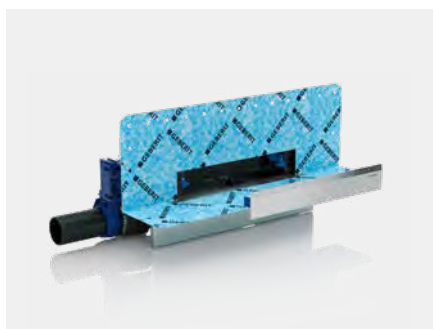

↑
Montážní prvky Geberit Duofix výrazně zjednodušují instalaci a zaručují těsné a trvalé napojení.



↑
Díky nízké výšce zápachové uzávěrky je sprchový odtok ve stěně ideální v situacích s nízkou výškou mazaniny.

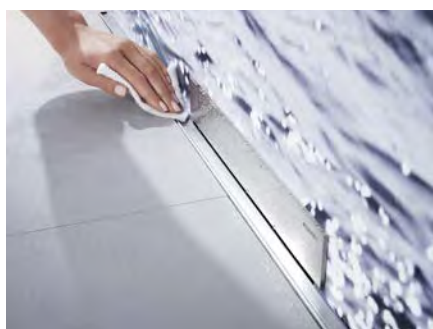

↑
V podlaze je možné vytvořit mírný spád instalací dalšího sběrného profilu. To výrazně zjednodušuje napojení při pokládce dlažby.



↑
Součástí odtoku je hřebenová vložka, kterou lze jednoduše vyjmout a vyčistit.

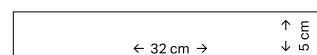

BARVY/MATERIÁLY



Lesklý chrom

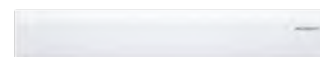

Alpská bílá



Kartáčovaná nerezová ocel



Leštěná nerezová ocel



Matná černá



Rámeček k vyplnění vlastním obkladem



Využijte naplno potenciál sprchových koutů v úrovni podlahy tím, že umístíte odtok vody do stěny. Tento typ instalace se osvědčil jak v novostavbách, tak v rekonstruovaných koupelnách.
→

- Ničím nerušená, hladká podlaha
- Jednoduché napojení na odpadní potrubí
- Snadnější napojení při pokládce dlažby
- Nenáročné čištění

SANITÁRNÍ MODUL GEBERIT MONOLITH PLUS

ZVENKU KRÁSNÝ, UVNITŘ ŠIKOVNÝ

Sanitární modul Geberit Monolith pro WC je kompatibilní s většinou standardních WC mís včetně sprchovacích toalet Geberit AquaClean. Je vhodný jak pro novostavby, tak pro rekonstruované koupelny.
→



Díky jejich nadčasově elegantnímu designu a flexibilní montáži jsou sanitární moduly Geberit Monolith pro WC oblíbenou alternativou splachovacích nádržek na omítku. Úsporné splachování pro dvě množství vody a prvotřídní materiály dělají i ze základního modelu špičkový výrobek. Do inovovaného sanitárního modulu Geberit Monolith Plus je integrován nový koncept osvětlení se čtyřmi stmívatelnými režimy osvětlení a osvědčený systém odsávání zápachu. Všechny elektronické funkce lze ovládat prostřednictvím aplikace Geberit Home. To zahrnuje i intervalové proplachování, které zajišťuje pravidelnou výměnu vody ve vodovodním potrubí a nádržce během delší nepřítomnosti. Nosný rám modulu má podobnou konstrukci jako osvědčený montážní prvek Geberit Duofix. Instalatéři tak můžou ukotvit Geberit Monolith ke stěně již známým a vyzkoušeným způsobem, na který jsou zvyklí.

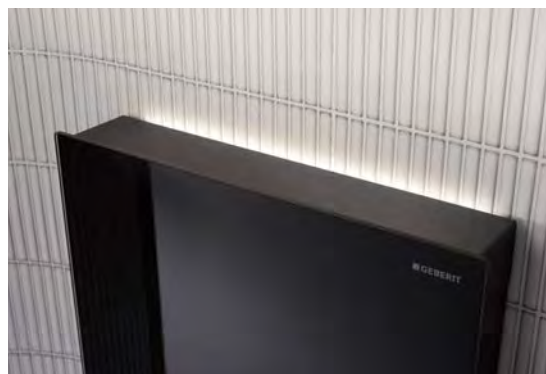

- Čelní panel vyrobený z tvrzeného bezpečnostního skla a kameniny (vzhled betonu a vzhled břidlice)
- Boční opláštění z kartáčovaného hliníku nebo černého chromu
- Velmi štíhlý design s hloubkou pouhých 10,6 cm
- Vhodný pro novostavby i rekonstrukce
- Instaluje se podobným způsobem jako montážní prvek Geberit Duofix
- Nová tlačítka soft-touch pro dvě množství vody integrovaná do horní části (pouze Monolith Plus), elektronické spuštění splachování.

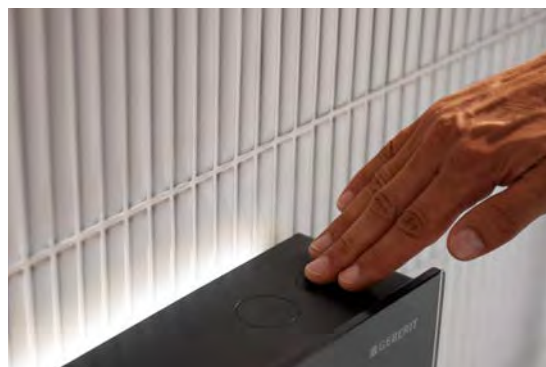

ŠIROKÝ OKRUH POUŽITÍ

DOJDĚTE K CÍLI RYCHLEJI, POSTUP UŽ ZNÁTE

Nosný rám sanitárního modulu Geberit Monolith pro WC je velmi podobný osvědčenému montážnímu prvku Geberit Duofix, který zná důvěrně téměř každý instalatér. Sanitární moduly nabízí téměř neomezené možnosti montáže, což oceníte především při rekonstrukcích. Ztížené stavební podmínky, jako například podlahové lišty nebo nevhodně umístěná vodovodní přípojka, už nemusí nutně vyžadovat nákladné úpravy.



BOČNÍ OPLÁŠTĚNÍ



Kartáčovaný
hliník



Kartáčovaný
černý chrom

ČELNÍ PANEL

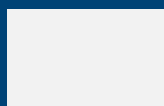

Bílý
(SI)



Pískový šedý
(JL)



BETON
(JV)



Černý
(SJ)



Láva
(JK)

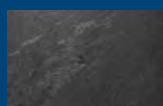

Břidlice
(00)

←

Čelní panel je vyroben z bezpečnostního skla a v nabídce jsou čtyři barevné varianty: bílá, písková šedá, černá a láva. Dostupný je také ve vzhledu betonu nebo břidlice.

Boční opláštění z kartáčovaného hliníku lze kombinovat s bílým nebo pískově šedým sklem nebo s kameninou se vzhledem betonu. Černý chrom může být kombinován s černým sklem nebo sklem v barvě láva a s kameninou se vzhledem břidlice.

Sanitární moduly otevírají neomezené možnosti montáže, což může být velkou výhodou především při rekonstrukcích. Díky novým ráům a volitelnému příslušenství si poradíte s každou komplikací.

NEUVĚŘITELNĚ SNADNĚ

Rám sanitárního modulu Geberit Monolith pro WC lze ukotvit do stavební konstrukce obvyklým způsobem.



↑
Výšku lze přizpůsobit v rozmezí až do 7 cm. Není nutné použít žádné speciální nářadí.



↑
Rám má dva stavitelné šrouby pro vyrovnání případného náklonu stěny.



↑
Pro ukotvení ke stavební konstrukci slouží osvědčené upevňovací úhelníky.



↑
Opletená připojovací hadička pro přívod vody může být nainstalována bez nutnosti odstranění splachovací nádržky, což ušetří jeden pracovní úkon.

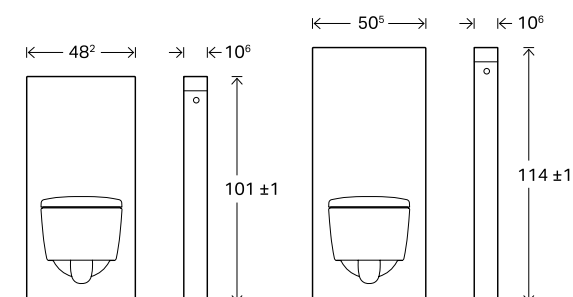

←
Geberit Monolith a Geberit Monolith Plus jsou k dostání ve výškách 101 cm a 114 cm.

ŠIROKÝ OKRUH POUŽITÍ

FLEXIBILITA ZARUČENA

BEZBARIÉROVÉ A PROSTOROVĚ ÚSPORNÉ

Ať už se musíte vypořádat se zapeklitou stavební situací nebo s problémy, které přináší vyšší věk, není důvod rezignovat na komfort a pohodlí v koupelně. Pomocí instalačního systému Geberit Duofix můžete stavět koupelny, které budou pro jejich majitele po dlouhá léta zdrojem potěšení, a to dokonce i na malé ploše.

Geberit vyvinul speciální montážní prvek pro instalaci pod okenní parapety nebo prvek pro výškově nastavitelnou záchodovou mísu, který umožňuje dodatečné zvednutí WC mísy až do výšky 49 cm. Někdy přijdou vhod montážní desky pro upevnění opěrných madel po obou stranách toalety.



↑
Montážní prvek Geberit Duofix pro závěsné WC s podomítkovou nádržkou Omega.



↑
Montážní prvek Geberit Duofix pro výškově nastavitelné WC.



↑
Montážní desky pro upevnění opěrných madel.



↑
Pro montáž WC pod okenní parapet použijte prostorově úspornou splachovací nádržku Geberit Omega. Je k dispozici ve třech montážních výškách a může být napojená na přívod vody zezadu nebo z boku. Malé a elegantní ovládací tlačítko splachování lze namontovat shora nebo zepředu.



NOVÉ

**APLIKACE
GEBERIT CONTROL**

Bezplatná aplikace Geberit Control je k dispozici ke stažení v App Store pro iOS nebo v Obchodě Play pro Android.



Geberit Control app



NÁDRŽKA GEBERIT POD OMÍTKU S HYGIENICKÝM PROPLACHEM HS30/HS50

POKROK, NE STAGNACE

Integrované jednotky s hygienickým proplachem Geberit HS30/HS50 s detekcí používání zajišťují pravidelnou výměnu vody v potrubí. Hygienický proplach se aktivuje jen tehdy, když se WC nepoužívá, čímž se zabrání zbytečné spotřebě vody. Jednotka hygienického proplachu je vhodná pro uzavřené okruhy s menším objemem proplachování.

KOMPAKTNÍ ŘEŠENÍ

Produkt je integrován do podomítkové splachovací nádržky. Voda se odvádí přes WC mísu, takže není nutná žádná další odpadní přípojka. Díky kompaktnímu designu nezabírá modul žádné místo navíc a hodí se všude tam, kde se již plánuje instalace WC, kde je nedostatek místa nebo kde není žádoucí viditelný servisní otvor.

MODELY

Integrovaný modul hygienického proplachování je k dispozici pro instalační systémy Geberit Duofix s jedním nebo dvěma přívody vody. Modul HS30 lze použít s intervalovým nebo časovým proplachováním. Pokud je nainstalováno čidlo

teploty, může HS50 pravidelně proplachovat také v závislosti na teplotě v potrubí. Aplikaci Geberit Control lze použít ke konfiguraci programů proplachování a načítání protokolů. Všechny jednotky hygienického proplachu jsou vybaveny poruchovým hlásičem, snímačem zpětného vzduť, funkcí automatického ukládání dat a funkčním testem pro každou komponentu.

OVLÁDACÍ TLAČÍTKA

Splachovací nádržku lze kombinovat s mechanickými tlačítky splachování Geberit ze série Sigma od Sigma01 až po Sigma50 a všemi typy WC mís.

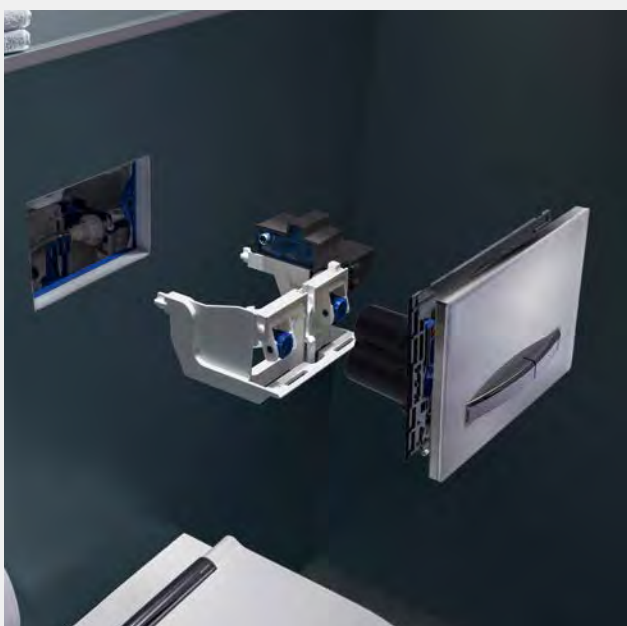

DODATEČNÁ MONTÁŽ JEDNOTKY

HOSPODÁRNÝ

Modul hygienického proplachování Geberit HS05 je cenově výhodné a snadno použitelné řešení pro prevenci stagnace vody v rozvodech studené vody. Dá se nainstalovat i dodatečně ke všem podomítkovým splachovacím nádržkám Sigma s hloubkou 12 cm.

VOLNOST PŘI VÝBĚRU DESIGNU

Hygienický proplach Geberit HS05 je kompatibilní se všemi mechanickými ovládacími tlačítky Geberit od Sigma01 po Sigma60. V závislosti na místních podmínkách může být napájen ze sítě nebo z baterie.



Hygienický proplach Geberit HS05
pro splachovací nádržky Geberit
Sigma pod omítku.

PŘÍPOJKA NA WC

JEDNO PŘIPOJENÍ, HODNĚ MOŽNOSTÍ

Existence síťového připojení v blízkosti toalety poskytuje mnoho možností pro instalaci řešení pro zvýšení osobního komfortu a hygieny. Pokud je přípojka vyřešena již ve fázi stavby, je možné na toaletě v budoucnu bez problémů nainstalovat jakékoli elektricky napájené zařízení. Geberit Power & Connect Box v tomto ohledu výrazně usnadňuje instalatérům práci.

PŘEDPOKLAD PRO VÝJIMEČNĚ KOMFORTNÍ WC

Elektrická přípojka na WC je nezbytným předpokladem pro zprovoznění celé řady funkcí, které dělají z návštěvy toalety příjemný zážitek. Bez elektřiny se neobejde například odsávání zápachu, noční orientační světlo, bezdotykové splachování nebo sprchovací WC Geberit AquaClean. V budoucnu se budou WC zřejmě běžně integrovat do systémů inteligentní domácnosti, takže je rozumné myslet na přípravu elektrického a komunikačního připojení již během výstavby nebo rekonstrukce toalety. Tímto jednoduchým opatřením si zajistíte do budoucna bezproblémové zprovoznění různých zařízení nebo funkcí, které se bez elektřiny neobejdou.

POWER & CONNECT BOX V PODOMÍTKOVÉ NÁDRŽCE

Geberit vyvinul Power & Connect Box pro snadnou instalaci elektricky napájených zařízení. Lze ho použít v montážních prvcích Geberit Duofix pro podomítkové splachovací nádržky Sigma a Omega s instalační hloubkou 12 cm. U některých modelů je tento box již součástí výrobku. Box se instaluje za sanitární keramiku, je zvenčí neviditelný a lze ho kombinovat se všemi typy WC mís.

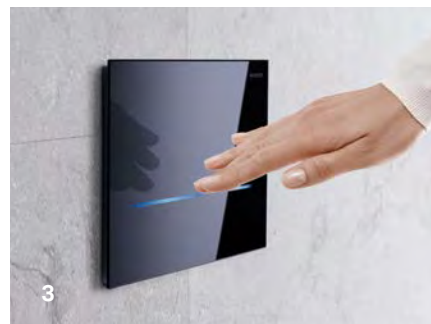

- 1 Tlačítko splachování se zabudovaným odsáváním zápachu a orientačním světlem.
- 2 Sprchovací WC Geberit AquaClean pro jemné omytí vodou.
- 3 Bezdotykové splachování s orientačním světlem.

Moderní funkce zvyšují pohodlí a kvalitu života v koupelně. Elektrická přípojka může být zavedena již ve fázi stavby nebo dodatečně.



ORIENTAČNÍ SVĚTLO

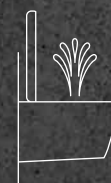

SPRCHOVACÍ WC

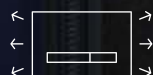

ODSÁVÁNÍ ZÁPACHU



HYGIENICKÝ PROPLACH



BEZDOTYKOVÉ SPLACHOVÁNÍ



PŘÍPOJKA NA KAŽDÉM WC – JE TO JEDNODUCHÉ



- Příprava pro dodatečné zavedení sítových přípojek
- Upevnění pro síťový zdroj
- Jasně oddělení práce pro elektrikáře a instalatéra

ČISTÁ INTEGRACE DO MONTÁŽNÍHO PRVKU PRO ZÁVĚSNÉ WC



↑
Instalační sada je skryta za WC mísou.



↑
Kryt pro hrubou montáž chrání krabici před vlhkostí a nečistotami během stavebních prací

Power & Connect Box Geberit je dostupný jako souprava pro hrubou montáž a souprava pro kompletáž se síťovým zdrojem. V obou případech platí, že instalaci by měl provádět elektrikář, což výrazně usnadní budoucí připojení WC k elektrické síti.

NAINSTALUJTE SADU, PŘIVEĎTE PŘIPOJENÍ

Sada přípojovací krabice a síťového zdroje je vhodná v případech, kdy je vyžadován přívod elektřiny na WC. Skládá se z dělicí příčky, zdroje napájení (12V) a speciální hadice. Dělicí příčku s přípojovací svorkou připojuje k síťovému zdroji elektrikář. Všechny další montážní práce provádí instalatér. Power & Connect box tak vytváří jasnou hranici mezi prací elektrikáře a instalatéra.



- 1 Vsuňte dělicí příčku do soupravy pro hrubou montáž.
- 2 Zapojte zdroj napájení.
- 3 Připojení pro sprchovací WC Geberit AquaClean.
- 4 LED světlo signalizuje, zda zdroj funguje správně.



GEBERIT DUOFRESH

SVĚŽÍ VZDUCH PRO VŠECHNY



↑
Jednotku Geberit DuoFresh je možné nainstalovat i dodatečně do většiny splachovacích nádržek pod omítku Geberit zakoupených během posledních 10 let. Jedinou nezbytnou podmínkou je připojení k elektrické síti.

Jednotka Geberit DuoFresh odsává nepříjemný zápach přímo z WC mísy. Všechny součásti, kterými jsou kromě jednotky odsávání také keramický voštinový filtr, dávkovač tyčinek a orientační světlo, jsou dobře přístupné přes servisní otvor, který se nachází za tlačítkem splachování.

LZE NAINSTALOVAT I DODATEČNĚ

Jednotku Geberit DuoFresh lze nainstalovat, a to i dodatečně, za téměř všechna splachovací tlačítka Geberit řady Sigma. Sofistikovaný posuvný mechanismus umožňuje odsunutí tlačítka na jednu stranu, čímž se instalatérově nebo koncovému uživateli otevře pohodlný přístup k technickým částem. Součástí jednotky je i noční podsvícení a souprava na vzhazování oblíbených tyčinek, které zbarvují splachovací vodu do modra a uvolňují příjemnou vůni.

Tyčinky se doplňují velmi jednoduše otvorem za splachovacím tlačítkem. Montážní sada obsahuje posuvný mechanismus potřebný k odsunutí tlačítka.

ODSÁVÁNÍ ZÁPACHU S ORIENTAČNÍM SVĚTLEM

Jednotka Geberit DuoFresh odsává nepříjemný zápach přes splachovací trubku přímo z WC mísy, nechá ho projít keramickým voštinovým filtrem a vyčištěný ho vrací zpět do místnosti.

Jednotka je vybavena tlumeným LED osvětlením, které v noci uživatele bezpečně nasměruje k toaletě. Odsávání zápachu a světlo jsou řízeny systémem pohybových čidel. Montážní sada pro jednotku odsávání obsahuje soupravu pro vhažování DuoFresh tyčinek a posuvný mechanismus, který umožňuje snadné odsunutí splachovacího tlačítka na stranu. Adaptér pro napájení je třeba objednat zvlášť.

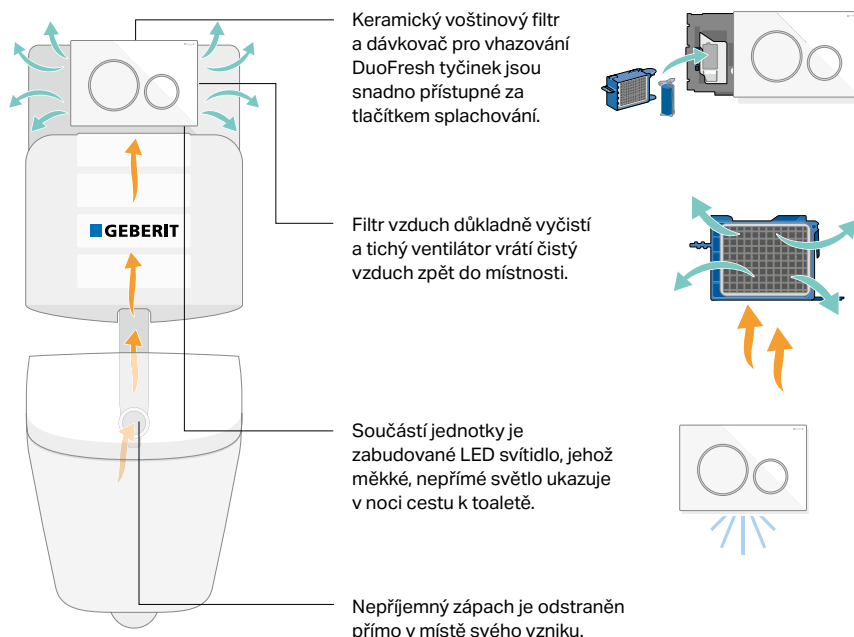

SOUPRAVA PRO VHAZOVÁNÍ TYČINEK DUOFRESH

HYGIENICKÁ SVĚŽEST NA NĚKOLIK TÝDNU

Geberit nabízí sadu pro vhažování tyčinek také jako samostatný výrobek – bez odsávání zápachu a bez nočního světla. Tyčinky DuoFresh lze používat i v případě, že na toaletě není k dispozici připojení na elektřinu. Soupravu lze nainstalovat do většiny splachovacích tlačítek Geberit typu Sigma, a to i dodatečně. Tyčinka po vhození do dávkovače sklouzne dolů, kde se zachytí pod hladinou splachovací vody v nádrži. Tam se pomalu rozpouští a při každém spláchnutí očistí vnitřní povrch WC mísy a provoní prostor v jejím okolí.

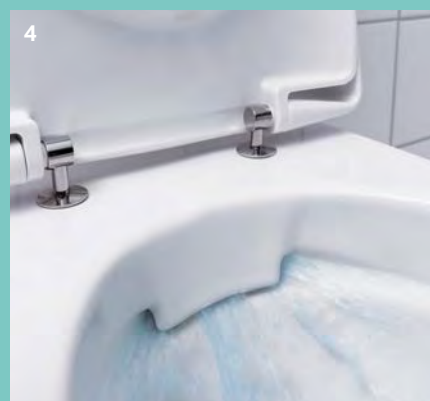

- 1 Jednodušší to už nemůže být: Odsuňte splachovací tlačítko na stranu.
- 2 Vložte tyčinku DuoFresh do soupravy umístěné za tlačítkem.
- 3 Tlačítko zasuňte zpět a užívejte si svěžest při každém spláchnutí.
- 4 Tyčinky Geberit DuoFresh vydávají příjemnou vůni a zbarvují splachovací vodu do modra.

DESIGNOVÁ RODINA GEBERIT

PRO KAŽDOU NÁDRŽKU STYLOVÉ OVLÁDACÍ TLAČÍTKO

Ovládací tlačítko patří mezi důležité prvky koupelnového designu spolu s bateriemi, sanitární keramikou a obklady. Geberit vám nabízí požadovanou rozmanitost tvarů, barev a modelů.

Ovládací tlačítka série Geberit Omega udávají nový standard. Tlačítko Omega60 s vnějším rozměrem pouhých 184 mm x 114 mm zabírá jen málo místa, a přesto poskytuje instalatérům dostatečně pohodlný přístup k servisnímu otvoru splachovací nádržky. Tlačítka mohou být umístěna shora nebo zepředu.

Geberit nabízí v případě ovládacích tlačítek ze série Sigma mimořádně široké možnosti designu a funkcí. Ať už máte zájem o duální nebo start/stop splachování, manuální nebo bezdotykové ovládání, integrovanou jednotku pro odsávání zápachu nebo zalícování s povrchem okolní stěny – řada tlačítek Geberit Sigma se umí skvěle vypořádat s jakýmkoliv požadavkem.

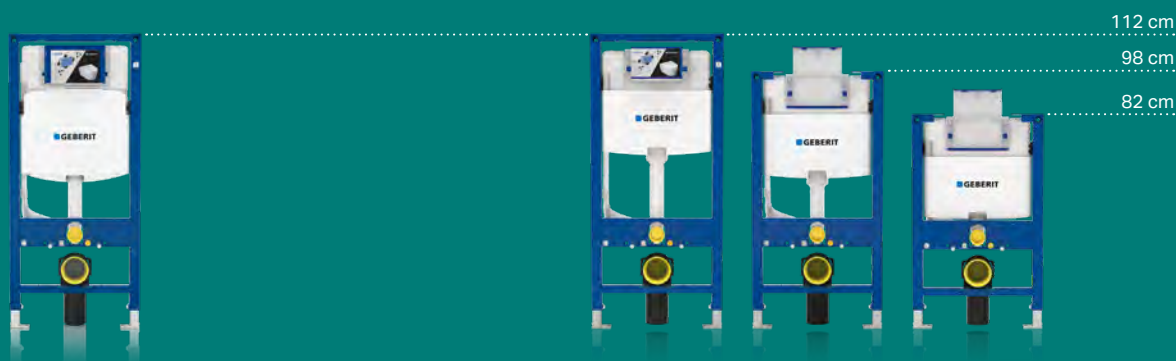













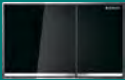







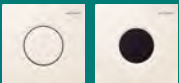

SPLACHOVACÍ SYSTÉM GEBERIT SIGMA

- Splachovací nádržky Geberit Sigma pod omítku, minimální stavební výška 110 cm
- Hloubka předstěny minimálně 12 cm (hrubá stavba)
- Ovládání zepředu
- Záruka dodávky náhradních dílů po dobu 50 let

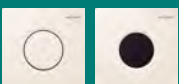
SPLACHOVACÍ SYSTÉM GEBERIT OMEGA

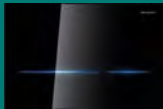
- Splachovací nádržky Geberit Omega pod omítku, minimální stavební výška pouhých 82 cm
- Hloubka předstěny minimálně 12 cm (hrubá stavba) pro ovládání zepředu
- Ovládání zepředu nebo shora
- Záruka dodávky náhradních dílů po dobu 50 let

	GEBERIT OMEGA Ovládací tlačítka Geberit pro splachování WC	GEBERIT SIGMA Ovládací tlačítka Geberit pro splachování WC	Ovládací tlačítka Geberit pro splachování pisoárů
	30  <ul style="list-style-type: none">• Rozměry: 212 x 142 mm	***  <ul style="list-style-type: none">• Rozměry: 264 x 164 mm	 <ul style="list-style-type: none">• Pneumatické• Elektronické• Rozměry: 130 x 130 mm
	50	***  <ul style="list-style-type: none">• Rozměry: 246 x 164 mm	 <ul style="list-style-type: none">• Pneumatické• Elektronické• Rozměry: 130 x 130 mm
	60  <ul style="list-style-type: none">• Zalícované se stěnou• Rozměry: 184 x 114 mm	 <ul style="list-style-type: none">• Zalícované se stěnou• Rozměry: 221 x 139 mm	 <ul style="list-style-type: none">• Elektronické• Rozměry: 130 x 130 mm
	70	 <ul style="list-style-type: none">• Rozměry: 250 x 146 mm	 <ul style="list-style-type: none">• Elektronické• Rozměry: 130 x 130 mm
	01	 <ul style="list-style-type: none">• Rozměry: 246 x 164 mm	***  <ul style="list-style-type: none">• Rozměry: 246 x 164 mm**
10	 <ul style="list-style-type: none">• Rozměry: 212 x 142 mm	***  <ul style="list-style-type: none">• Rozměry: 246 x 164 mm	 <ul style="list-style-type: none">• Pneumatické• Elektronické• Rozměry: 130 x 130 mm
20	 <ul style="list-style-type: none">• Rozměry: 212 x 142 mm	***  <ul style="list-style-type: none">• Rozměry: 246 x 164 mm	 <ul style="list-style-type: none">• Pneumatické• Elektronické• Rozměry: 130 x 130 mm
21	 <ul style="list-style-type: none">• Rozměry: 264 x 164 mm	***  <ul style="list-style-type: none">• Rozměry: 264 x 164 mm	 <ul style="list-style-type: none">• Pneumatické• Elektronické• Rozměry: 130 x 130 mm
	10	 <ul style="list-style-type: none">• Bezdotykové ovládání• Rozměry: 246 x 164 mm	 <ul style="list-style-type: none">• Elektronické• Rozměry: 130 x 130 mm
	80	 <ul style="list-style-type: none">• Bezdotykové ovládání• Rozměry: 247 x 164 mm	 <ul style="list-style-type: none">• Elektronické• Rozměry: 130 x 130 mm

* Doporučený design, který vizuálně ladí s produktovou řadou

** start/stop splachování

*** Lze kombinovat s jednotkou Geberit DuoFresh, jejíž součástí je odsávání zápachu, orientační podsvícení a tyčinky Geberit DuoFresh

SANITÁRNÍ INSTALACE PRO VEŘEJNÝ SEKTOR

FLEXIBILNÍ PISOÁROVÝ SYSTÉM CO VÍC SI PŘÁT?



↑
Flexibilní pisoárový systém Geberit dokáže vyhovět náročným požadavkům, které jsou kladeny na pisoárové systémy ve veřejném a poloveřejném sektoru.



Při vývoji pisoárového systému vycházel Geberit z osvědčené technologie instalačních systémů Duofix pod omítku. Podařilo se vytvořit flexibilní systém, který splňuje vysoké požadavky kladené na veřejná a poloveřejná sanitární zařízení. Jednotlivé komponenty pisoárového systému Geberit jsou vzájemně sladěny a jsou zárukou hladké instalace a vysoce efektivního provozu.

Bezkonkurenční flexibilita: Systém nabízí ovládání splachování pisoárů pod omítku, integrované ovládání splachování v řídicí jednotce umístěné pod pisoárovou mísou nebo zcela bezvodý provoz v závislosti na požadavcích zákazníka a na stavební situaci.

Příkladná efektivita: Optimálního splachovacího výkonu je dosaženo s pouhým půl litrem vody.

Hygiena bez kompromisů: Pisoárové mísy Preda a Selva bez splachovacího okraje se dobře udržují v čistotě a brání vzniku nepříjemného zápachu.

Možnost volby: Řídicí jednotka může být napájena ze sítě, baterie nebo nezávislého integrovaného generátoru. Zvolený způsob napájení lze kdykoli změnit.

Univerzální design: Design pisoárů Preda a Selva a příslušných dělicích stěn se hodí do každého interiéru.

Pisoárový systém Geberit představuje ekonomicky úsporné řešení, které výrazně zjednodušuje projektování, instalaci a údržbu.



↑ Praktická dokovací stanice umožňuje pohodlný přístup k řídicí jednotce.



↑ Zápachová uzávěrka je snadno přístupná shora, takže pisoárovou keramiku není třeba pro účely údržby nebo čištění demontovat.



↑ Montážní prvek Geberit Duofix pro pisoáry s viditelným ovládáním splachování.



↑ Montážní prvek Geberit Duofix pro pisoáry se skrytým a proti vandalismu odolným ovládáním splachování.

SANITÁRNÍ INSTALACE PRO VEŘEJNÝ SEKTOR

INTELIGENTNÍ UMYVADLOVÉ BATERIE ŠPIČKOVÉ ŘEŠENÍ

Výhody bezdotykových nástěnných baterií jsou zřejmé: ke spuštění vody není třeba dotýkat se baterie a keramika umyvadla, která není narušena baterií, se jednoduše udržuje v čistotě. Takové baterie se používají především ve veřejných a poloveřejných sanitárních zařízeních. Na těchto vysoce frekventovaných místech musí být umyvadlová baterie dostatečně odolná, a to i vůči hrubému zacházení. Správná instalace takového typu baterie nebyla donedávna jednoduchá.

Nyní lze kombinovat naše bezdotykové nástěnné armatury s instalačními systémy Geberit Duofix, což výrazně zjednodušuje projektování a instalaci a poskytuje dodatečné benefity.

Spolehlivý projekt: Kombinace nástěnných baterií Geberit Brenta nebo Piave s příslušnými montážními prvky Geberit s funkční krabicí pod omítku je

zárukou spolehlivého projektování a bezproblémové realizace.

Vysoká tolerance chyb: Všechny klíčové komponenty včetně pevné montážní desky pro nástěnnou baterii, funkčního boxu, upevňovacího materiálu a odtoku jsou výškově nastavitelné.

Odolnost vůči vandalům: Jelikož je nástěnná baterie pevně ukotvena v montážním prvku Geberit a méně odolné části jsou bezpečně uloženy ve funkčním boxu pod omítkou, systém nedává vandalům prakticky žádnou příležitost k poškození výrobku.

Jednoduchý servis: Technické komponenty jsou dobře přístupné a servisní práce díky tomu probíhají snadno a rychle.

Elegantní design: Nadčasově elegantní design umyvadlových baterií Geberit

Piave a Brenta se ideálně hodí k široké škále umyvadel.



Termostatická směšovací baterie: Volitelně dostupný termostatický směšovač spolehlivě chrání před opařením a zajišťuje přesnou regulaci teploty vody.

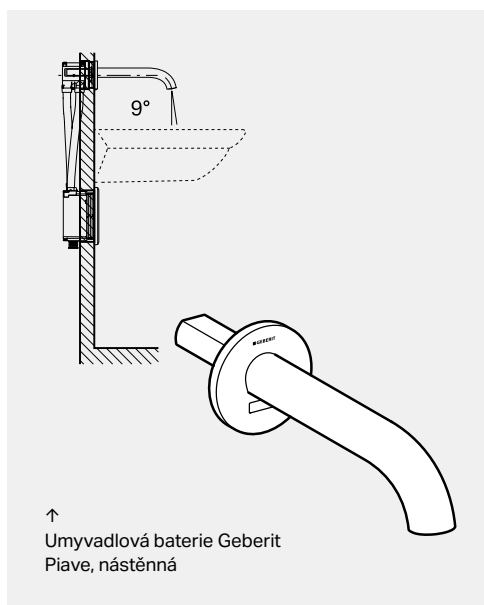
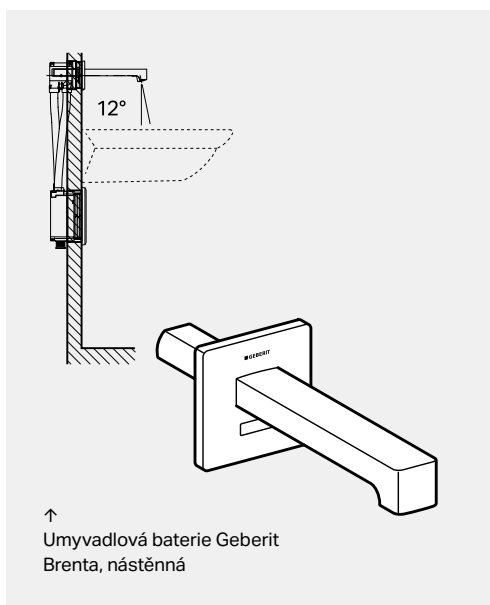
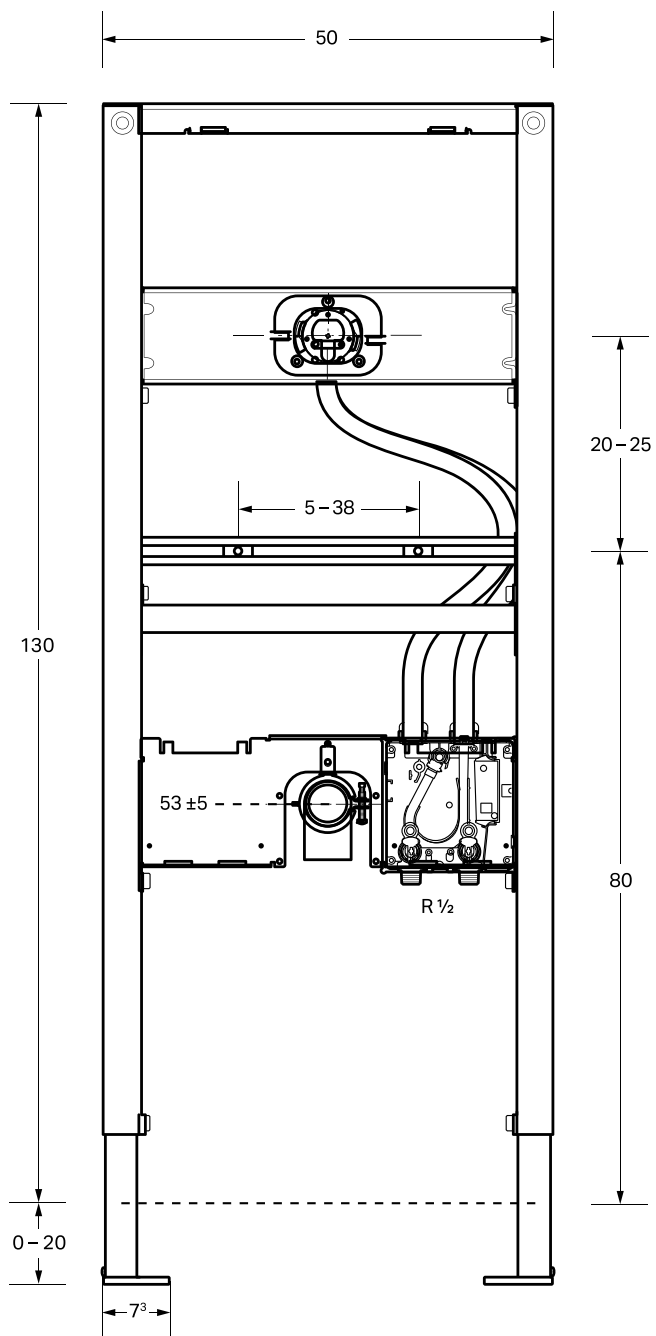

Samostatný funkční box umístěný na dobře přístupném místě pod umyvadlem obsahuje všechny technické komponenty kromě infračerveného senzoru a umožňuje snadnou údržbu.

↓



INTELIGENTNÍ NASTAVENÍ

VŠE NA DOSAH RUKY DÍKY CONTROL APP

Aplikace Geberit Control App usnadňuje práci servisním technikům, správcům budov i instalatérům. Toalety, pisoáry, umyvadlové baterie Geberit a další výrobky pro poloveřejná a veřejná zařízení lze snadno propojit přes Bluetooth® s chytrým telefonem.



SNADNÉ STÁHNUTÍ PRO IOS | ANDROID

Bezplatnou aplikaci Geberit Control App lze stáhnout v App Store pro iOS a v Play Store pro Android.



Geberit Control App



INTELEKTUÁLNÍ OVLÁDÁNÍ

Aplikace Geberit Control App je kompatibilní s více produkty Geberit. Tato intuitivní aplikace umožňuje přes Bluetooth® měnit nastavení, načítat informace o zařízení a provádět jeho údržbu.

SNADNÁ REPLIKACE NASTAVENÍ

Přehledné uživatelské rozhraní zjednodušuje práci. Pomocí Geberit Control App lze seskupit všechny produkty nainstalované ve stejném sanitárním prostoru a ovládat je. Všechny parametry, jako je objem nebo intervaly splachování, lze uložit a přenést do jiných zařízení stejného typu. Pokud se má například uklízet sanitární místnost, lze režim úklidu použít současně na celou skupinu, čímž se na určitou dobu deaktivuje splachování všech pisoárů v řadové instalaci. Nastavení specifická pro daný produkt lze

pomocí aplikace pohodlně a intuitivně zkopírovat a přenést do ostatních produktů stejného typu.

AKTUÁLNÍ ANALÝZY

Aplikace umožňuje provádět aktuální provozní analýzy a dokumentovat výsledky. Je také možné ukládat a exportovat statistické údaje, včetně počtu použití a objemu splachovací vody. Tato data tvoří spolehlivý základ pro optimalizaci pracovních postupů a zvýšení efektivity nákladů.

BEZPEČNOST NA PRVNÍM MÍSTĚ: OCHRANA HESLEM

Všechny ovládací prvky Geberit lze v aplikaci Geberit Control App chránit heslem proti neoprávněnému přístupu. Uživatelská oprávnění mohou být převedena na třetí strany s úplným nebo částečným přístupem.

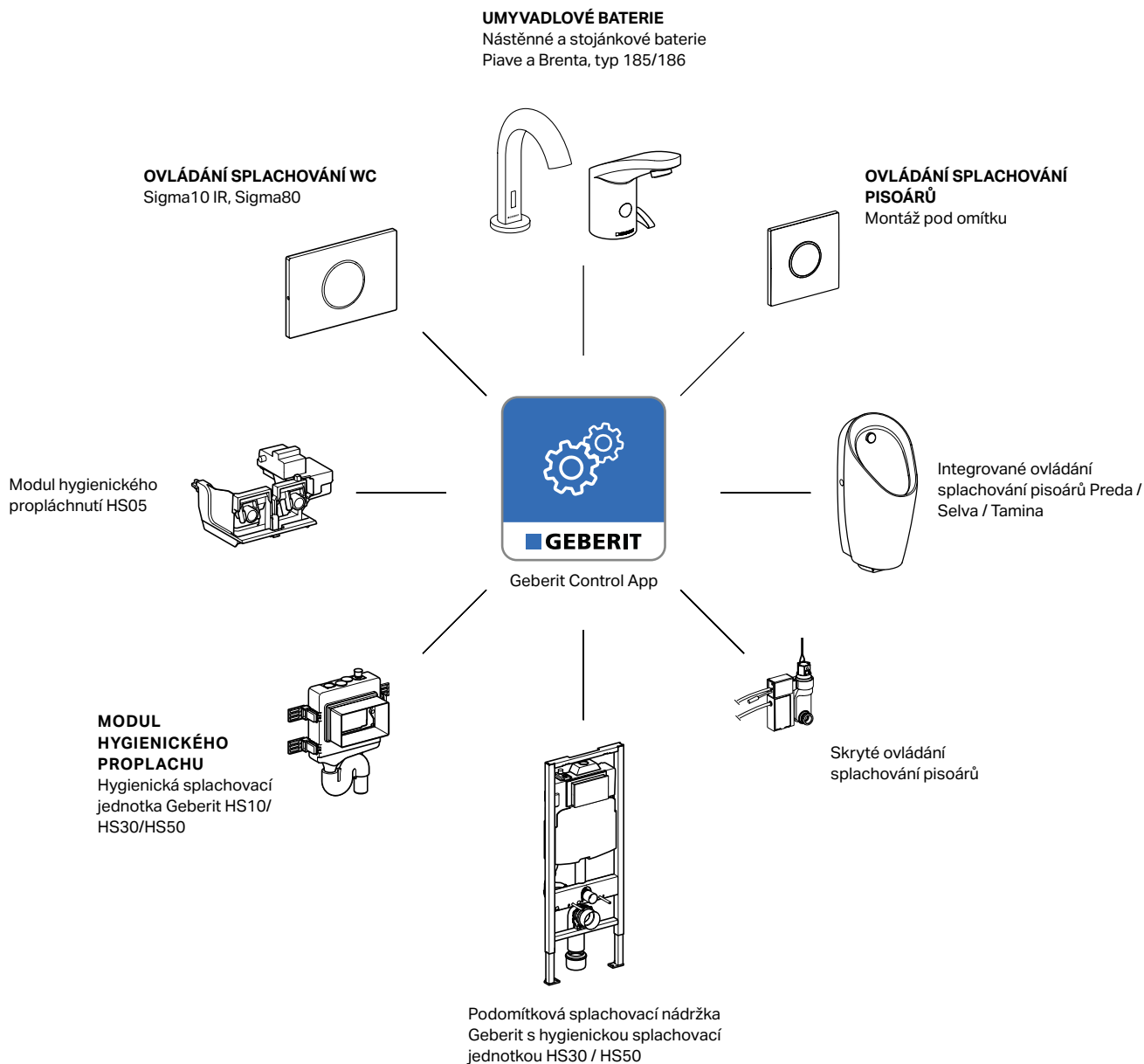



↑
Promyšlené upevňovací a izolační
technologie se starají o to, aby vznik
hluku a jeho šíření stavební konstrukcí
bylo co nejmenší.

GEBERIT ZVUKOVÁ IZOLACE TICHO ZLEPŠUJE KVALITU ŽIVOTA

Instalační systémy Geberit jsou vybaveny zvukovou izolací, která se v praxi opakovaně osvědčila jako spolehlivé řešení. Splňuje současné normy a předpisy a zaručuje klidný odpočinek vám i vašim zákazníkům.

Výběrem vhodných systémů, zařizovacích předmětů a jejich odbornou montáží můžete výrazně snížit emise hluku způsobené například kanalizačním potrubím nebo splachováním toalet. Hluk ale nelze potlačit úplně. Proto klade Geberit velký důraz na ztlumení přenosu zvuku. Pomocí vhodných instalačních technologií mohou být zařizovací předměty, rozvody vody a odpadní potrubí akusticky odizolovány od stavební konstrukce tak dobře, že se po budově ze sanitárních instalací nešíří téměř žádný hluk.

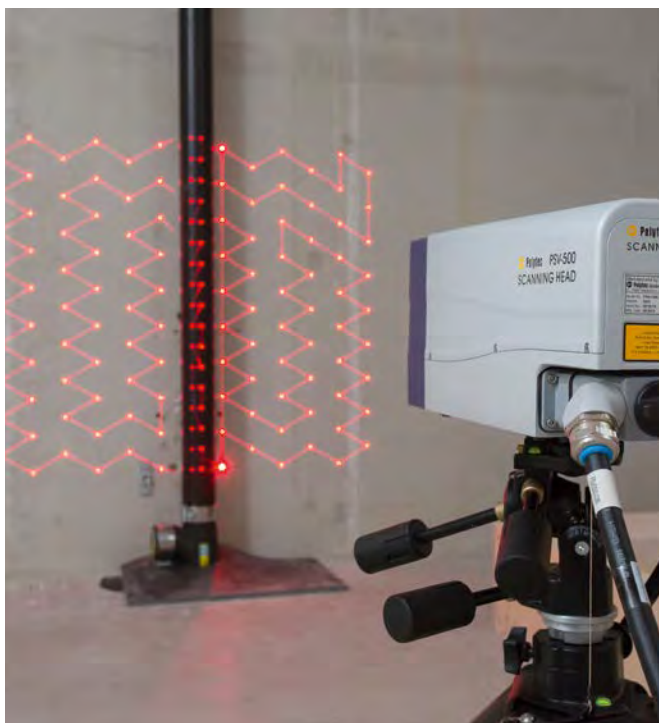

↑
Zvuková izolace je jednou z klíčových částí know-how firmy Geberit. Výrobky Geberit jsou pomocí nejmodernějších měřících technologií podrobovány náročným zkouškám ve vlastní laboratoři akustiky a stavebních materiálů, a to jak samostatně, tak v rámci instalačních systémů.

GEBERIT BIM PLUG-IN PLÁNOVÁNÍ OD A PO Z

GEBERIT BIM PLUG-IN PRO AUTODESK REVIT®

Plug-in je k dispozici ke stažení zdarma. Jak na to:

1. Zaregistrujte se a stáhněte si instalační soubor na stránce: www.geberit.cz/BIM
2. Přihlaste se a nainstalujte plug-in

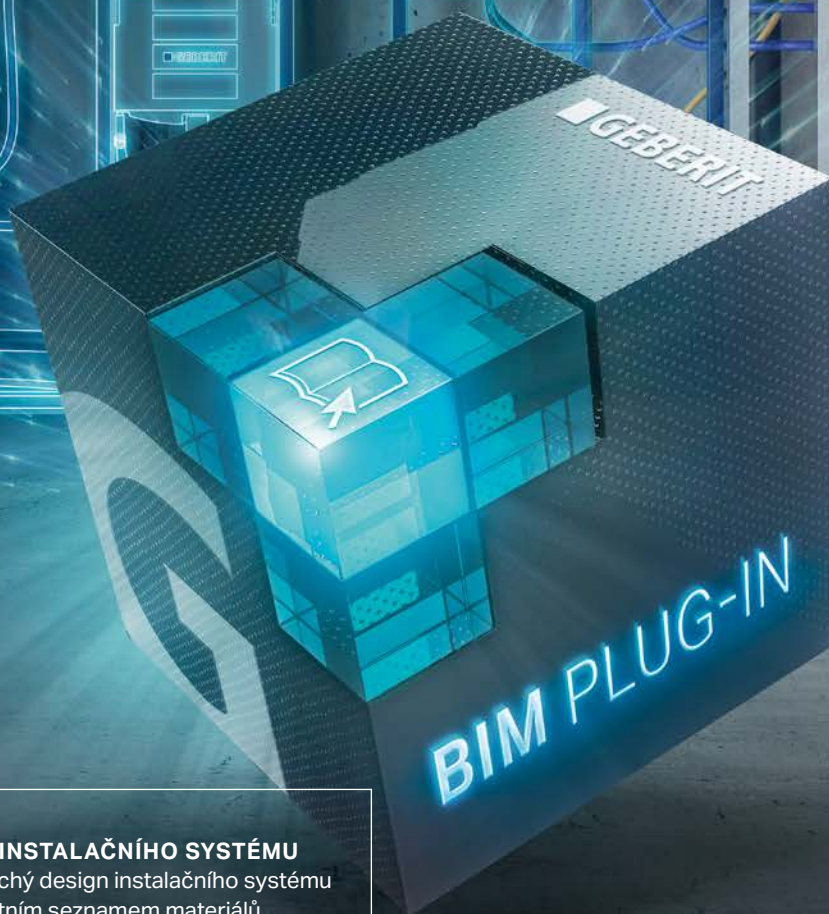
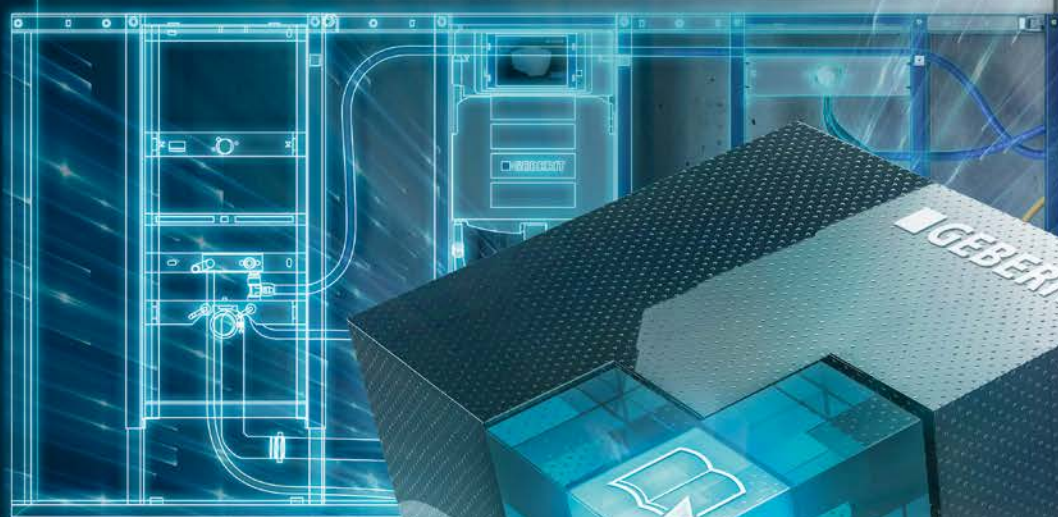

MODUL INSTALAČNÍHO SYSTÉMU

Jednoduchý design instalačního systému s kompletním seznamem materiálů. S modulem již není nutné používat současně jiný software k usnadnění procesu plánování.



Metoda digitálního projektování BIM zásadně změnila pracovní postupy v celém oboru stavebnictví. Informačně komplexní virtuální modely umožňují optimalizovat a urychlovat procesy plánování a výstavby. Dlouhodobým cílem společnosti Geberit je vytvářet jednoduchá a inovativní řešení, se kterými se bude projektantům, architektům a stavebním firmám dobře pracovat a zároveň pro ně budou ekonomicky výhodné. Nový plug-in Geberit BIM pro Autodesk Revit® je dalším důležitým krokem v tomto směru.

ABY SE PRÁCE DAŘILA

Najít aktuální, úplná a platná BIM data, se kterými se jednoduše pracuje, bývá v praxi někdy složité. Geberit BIM plug-in představuje integrované řešení, které spolehlivě splňuje všechny požadavky na plynulý a bezvadný proces projektování.

SPOLEHLIVĚ AKTUÁLNÍ

Přímé napojení na správu produktových informací Geberit (systém PIM) je zárukou toho, že uživatel stahuje pouze zkontrolované a schválené BIM objekty. Chyby v projektu v důsledku chybných nebo neplatných BIM dat jsou vyloučeny.

CELOSVĚTOVÉ POUŽITÍ

Díky regionálnímu a jazykovému nastavení mohou s Geberit BIM pluginem pracovat lidé na celém světě. Když použijete lokální produktový katalog, budete mít navíc jistotu, že pracujete pouze s těmi výrobky, které jsou na daném trhu k dispozici.

PRODUKTOVĚ NEUTRÁLNÍ NABÍDKA

Při výběrových řízeních na veřejné projekty je často požadováno dodržet produktovou neutralitu. Proto je možné změnit jedním kliknutím výrobově specifická data Geberit BIM na data neutrální. Po dokončení nabídky lze produktově specifické parametry opět jednoduše obnovit.

DATOVĚ ÚSPORNÉ BIM PROJEKTY

Geberit vsadil na vysoce zjednodušené parametrické geometrie se všemi relevantními metadaty skrytými na pozadí. Datově odlehčené objekty nepřetěžují CAD systémy a práce na projektu je s nimi efektivnější. Navzdory jednoduché geometrii obsahují Geberit BIM objekty všechny informace potřebné v různých fázích projektování a výstavby včetně následné správy budovy.

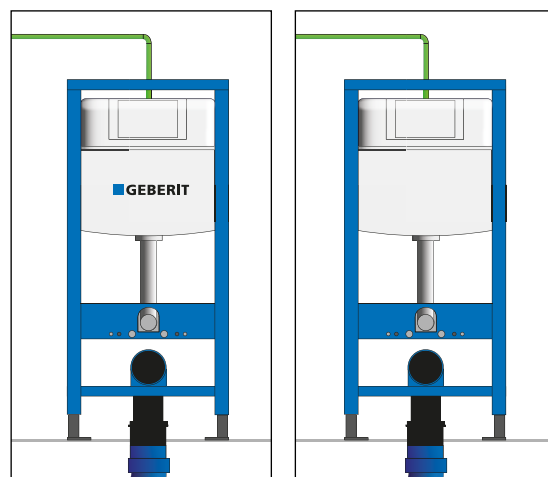

Produktově specifické versus produktově neutrální.

Geberit spol. s r. o.

Sokolovská 2408/222

190 00 Praha 9

Česká republika

T +420 284 689 670

sekretariat.cz@geberit.com

www.geberit.cz